

Obrúčkavce

ZŠ, Nade Hejneĵ 4, Martin

Mgr. Lucia Brezniaková

Ročník: 6

Obrúčkavce

- Mnohobunkové organizmy
- Bezstavovce
- Telo zložené z viacerých obrúčok



Rozdelenie



Maloštetinavce



Mnohoštetinavce



Pijavice

Maloštetinavce

Dážďovka zemná

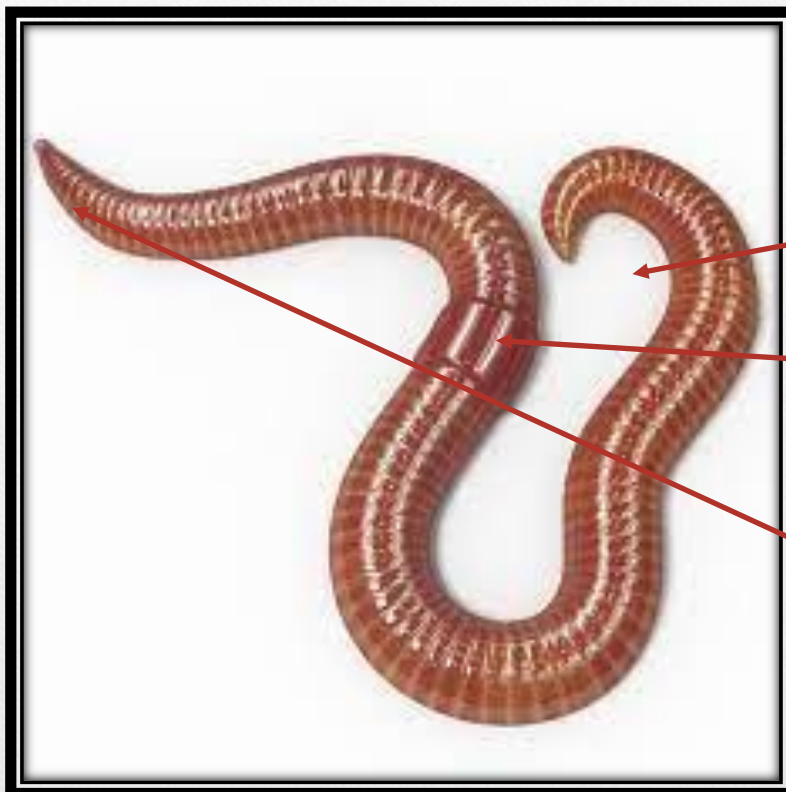

obručky

opasok

hlava

Vnútoraná stavba

1. **vonkajšia** vrstva
(pokožka a svaly)
2. **vnútoraná** (črevo
(tráviaca rúra)
3. **stredná** (vnútrotelová
dutina).

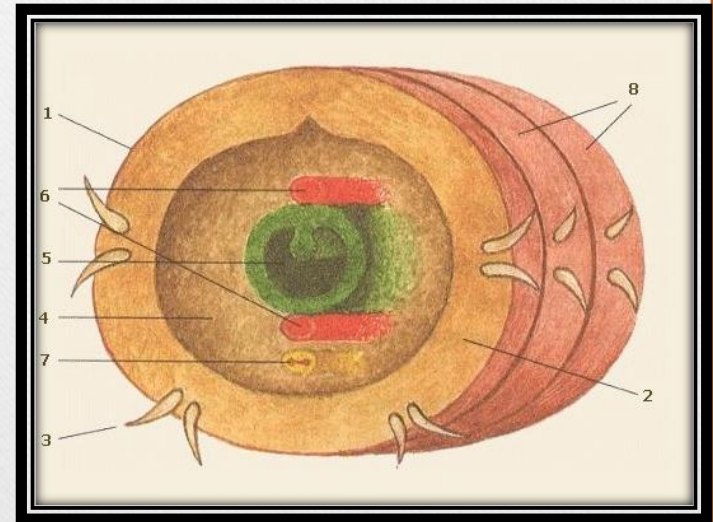

Pohyb

- pomocou svalov , štetiniek a slizu

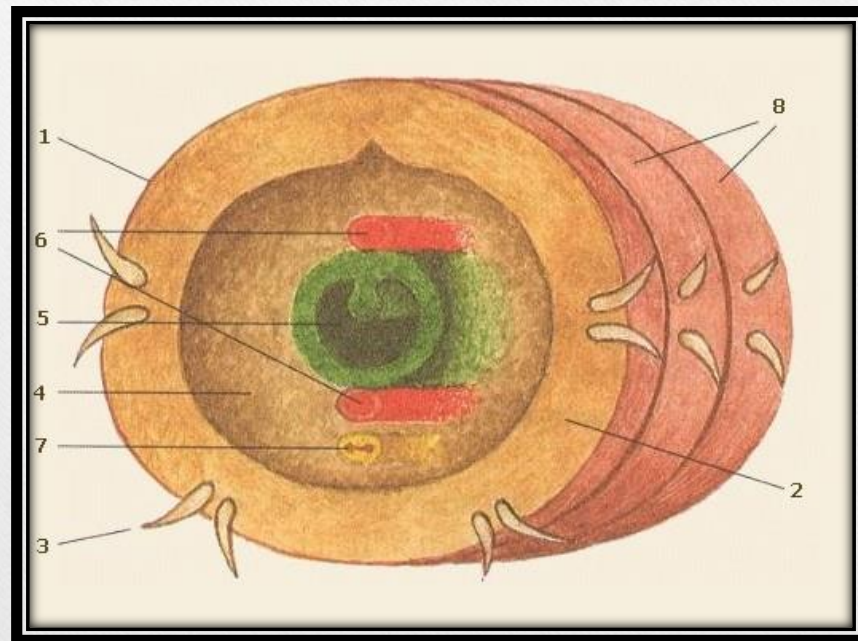

Tráviaca sústava

- 2 otvory
- jednoduché črevo

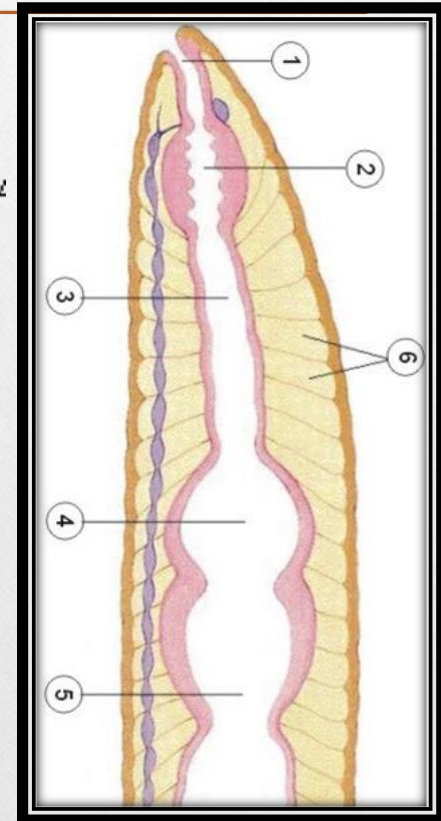
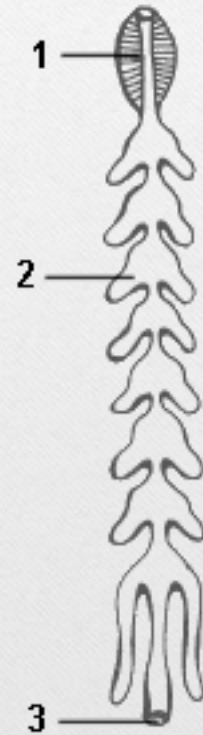

Vylučovacia sústava

Metanefrídie-
obrvené lieviky
začínajúce v
jednej a
vyúst'ujúce v
nasledujúcej
obrúčke

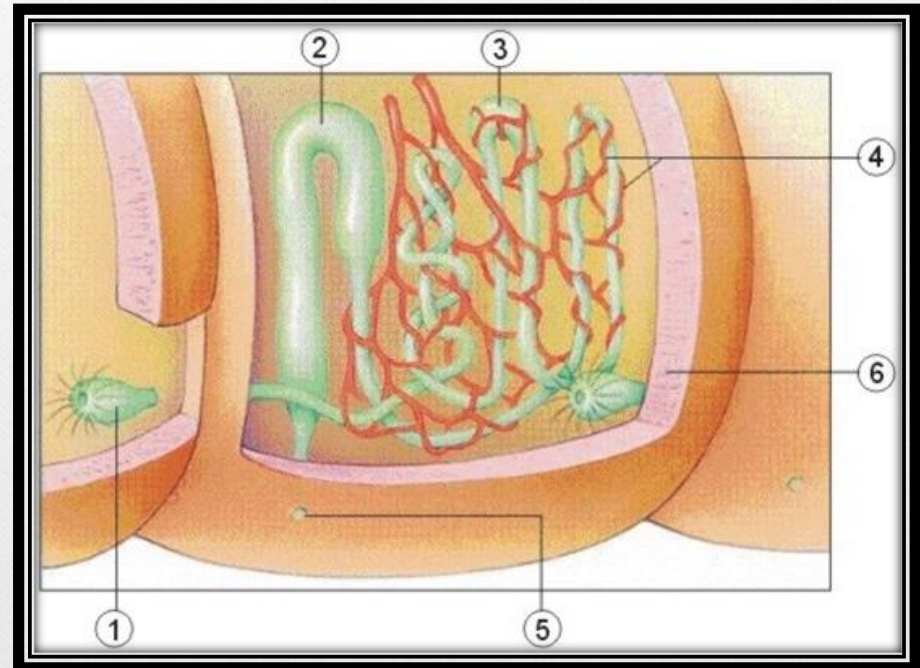

Dýchanie

- väčšina
Obrúčkavcov dýcha
celým povrchom
tela
- niektoré vodné
majú žiabre

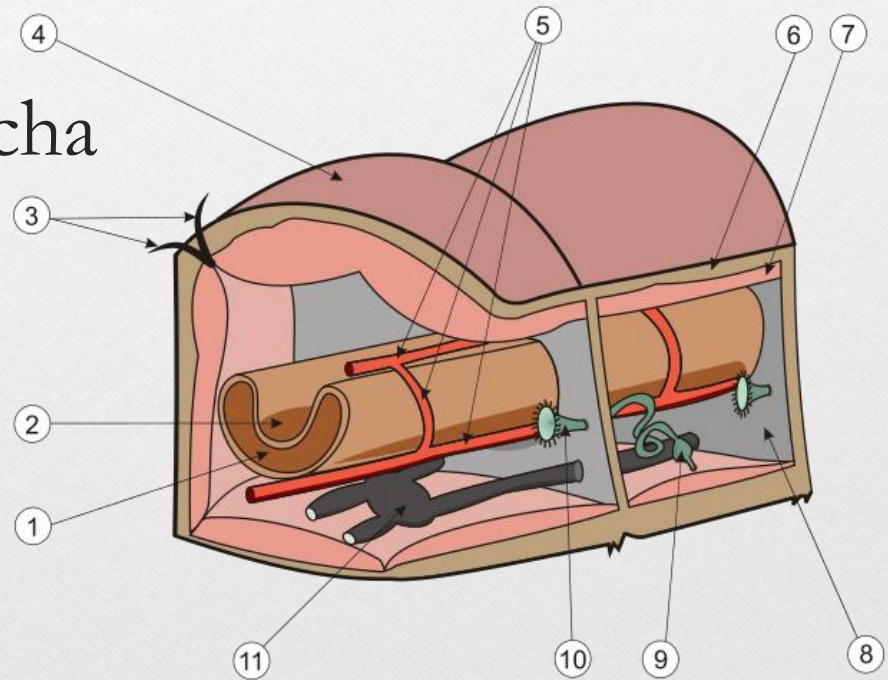

Obehová sústava

- Zatvorená obehová sústava
- Tvorená chrbtovou a brušnou cievnou spojené bočnými cievnami
(prvých 5 tvorí srdce)

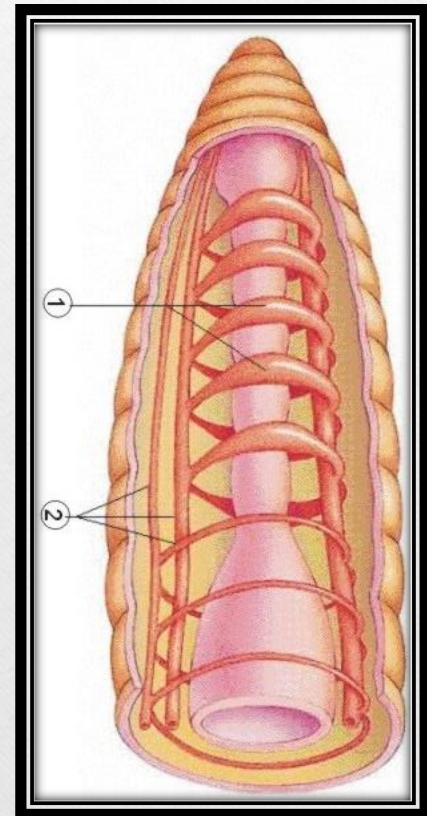

Nervová sústava

- rebríčková nervová sústava
- **Zmysly**- svetlo vníma svetlocitlivými bunkami v pokožke

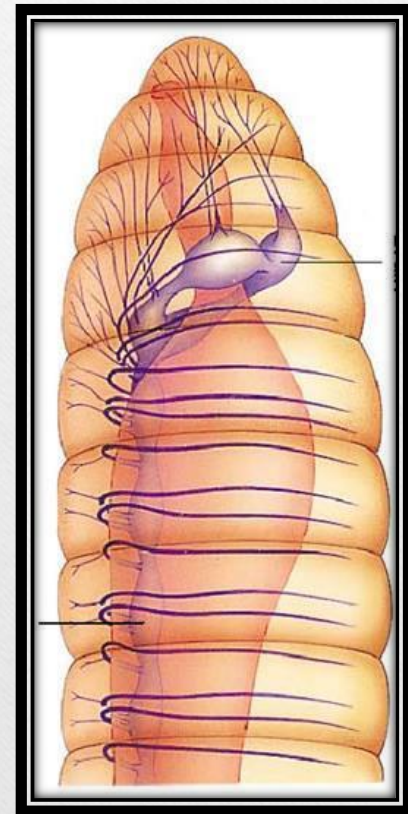

Rozmnožovacia sústava

- Hermafroditi
- Výmena spermii
- Spermie sa tvoria v opasku
- Vývin priamy

